

Blaumaņa iela 1b, Smiltene , LV-4729 ,
T: +371 26672707
E: sales@saulesjumts.eu
www.saulesjumts.eu

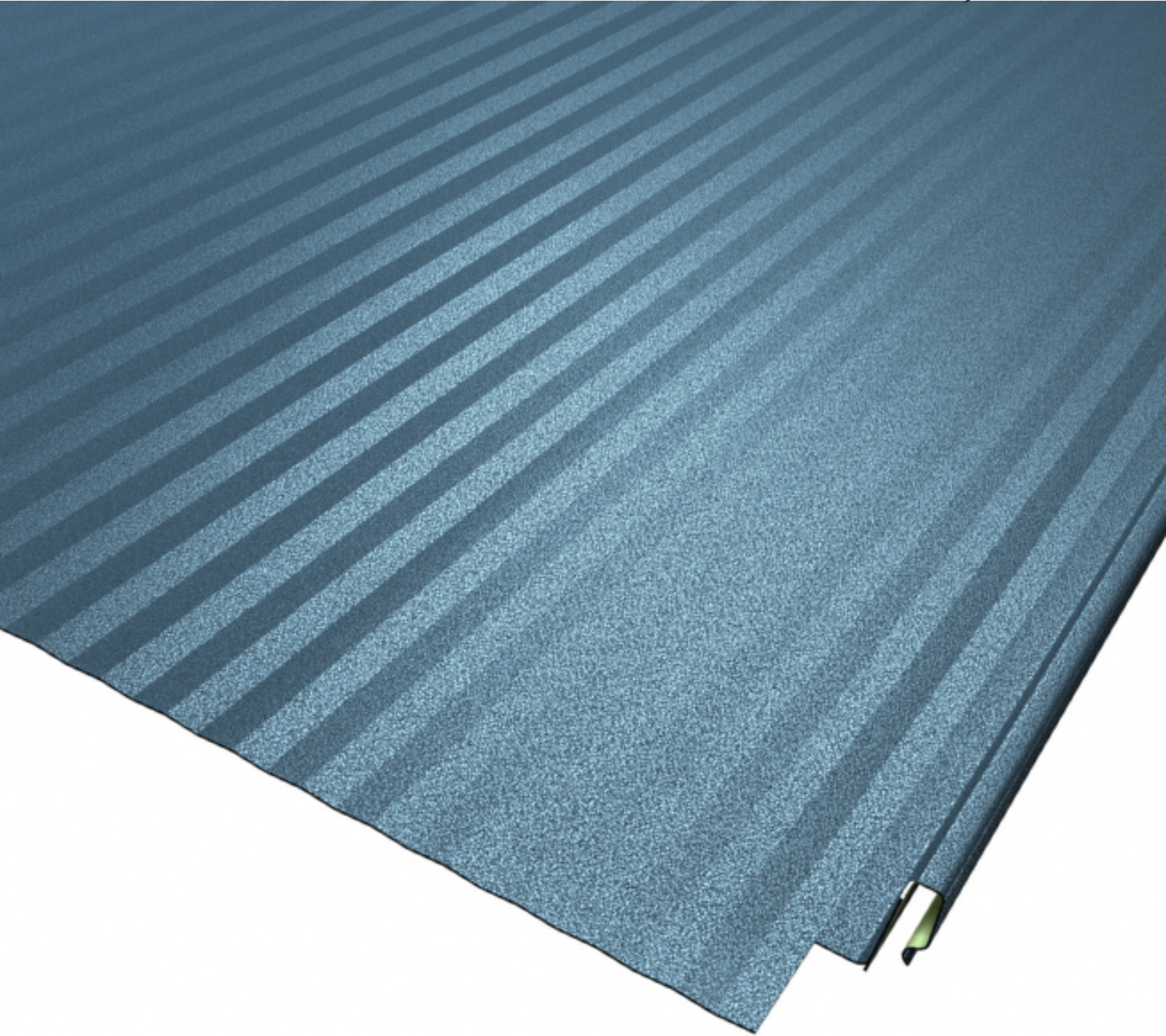

ELEGANT TRADĪCIJAS MŪSDIENĪGĀ IZPILDĪJUMĀ

Īsta klasika nekad nenoveco. Tā turpina iedvesmot mūsdienu arhitektus.

Elegant ir ievērojami uzlabota sava priekšteča *Klasika* versija. **Izstrādājot šos jumtu profilus, pieaicinājām sadarbībai vislabākos jumtņus. Labāko speciālistu atsauksmes par uzstādīšanu apvienojumā ar daudzu gadu pieredzi *Klasika* jumta profilu pārdošanā palīdzējusi sasniegt viskvalitatīvāko rezultātu.** Jaunie profili nodrošina maksimālu hermētiskumu, stingrību, drošību un vēja slodzes izturību stipra lietus, sniega vai krusas apstākļos. *Elegant* 300 vai 510 mm platie jumta un fasādes moduļi lieliski izceļ gan mūsdienīga, gan tradicionāla stila ēkas formu.

***Elegant* sistēmas raksturojums:**

- Īpašais profils nodrošina stingrību un izturību pret deformāciju;
- slēptie savienojumi piešķir jumta seguma virsmai estētisku formu;
- šuves noslēguma atloks padara profilu daudz stingrāku un stabilāku;
- noslēdzošais atloks aizsargā profila fiksatoru no ūdens iekļūšanas korē un dzegā;
- metāla loksnes izliekums ārējā fiksatorā ļauj vairākkārt salikt un demontēt profilus bez riska tos sabojāt;
- pieejamais pretkorozijas pārklājumu klāsts ļauj profilu pielāgot konkrētajiem vides apstākļiem;
- vairākas profilu savienošanas iespējas: horizontālā un vertikālā izkārtojumā, atsevišķi vai garumā savienoti – pamīšus jeb "šaha galdiņa veidā";
- dažādi profilu varianti un plaša krāsu izvēle ļauj no tiem izveidot dažādu dizainu un stilu jumtus.

Tehniskie parametri

Nosaukums	<i>Elegant</i> profils ar vertikālām šuvēm un slēptiem stiprinājumiem
Profilu izmantojamais platums (mm)	300, 510
Fiksatora profila augstums (mm)	24
Min. garums (mm)	400
Maks. garums (mm)	10 000
Galū izgriezums un izliekums (mm)	2 mm; 35 mm

Šuves noslēguma atloks	JĀ
Loksnes biezums (mm)	0,45 /0,5 /0,6 /0,7
Tērauda marka	S250GD-S280GD
Pārklājums	Poliesters/PE 25µm, La Perla 35µm, Cesar PUR/HDX 55µm, Cesar 65
Profils	Vienkāršs, mikroprofilēts, dubulta platuma apšuvums, ar dubultām rievām
Svars (kg/m²)	aptuveni 4,5
Tehniskās prasības	CE saskaņā ar PN-EN 14782:2008
Minimālais jumta slīpums	8° (14%)
Attālums starp listēm (mm)	Maks. 250 mm dēju klājums

Elegant profils ar vertikālām šuvēm un slēptiem stiprinājumiem

Jaunās paaudzes pils

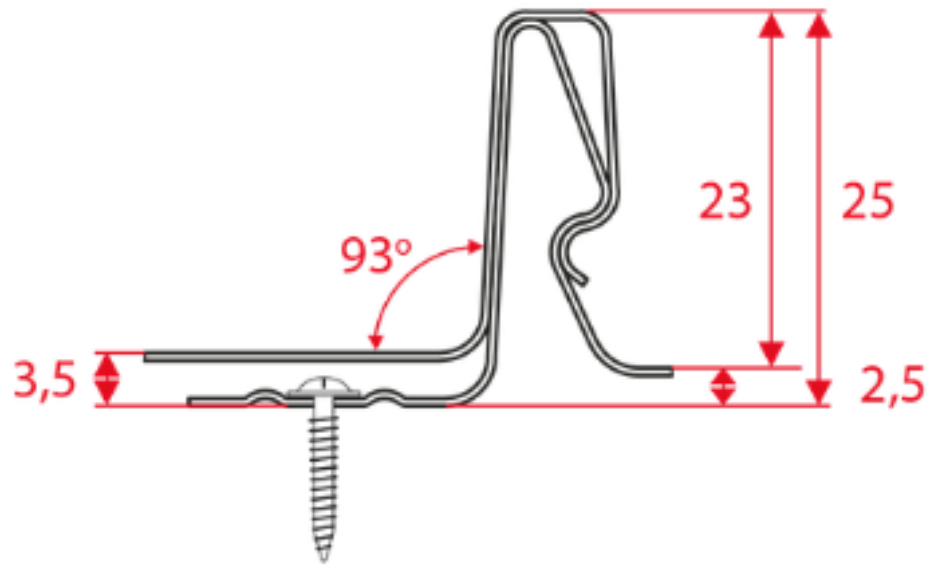

Profilu platums 300 mm

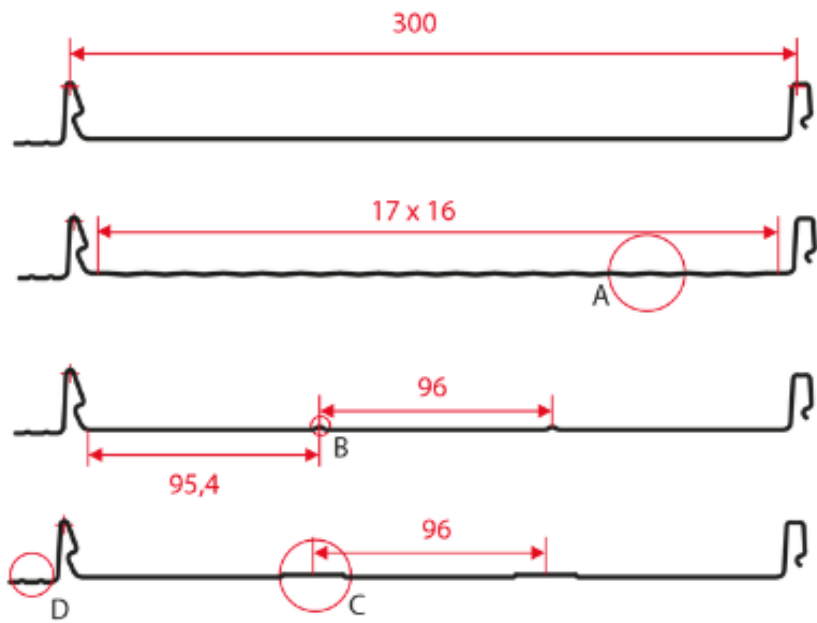

Profilu platums 510 mm

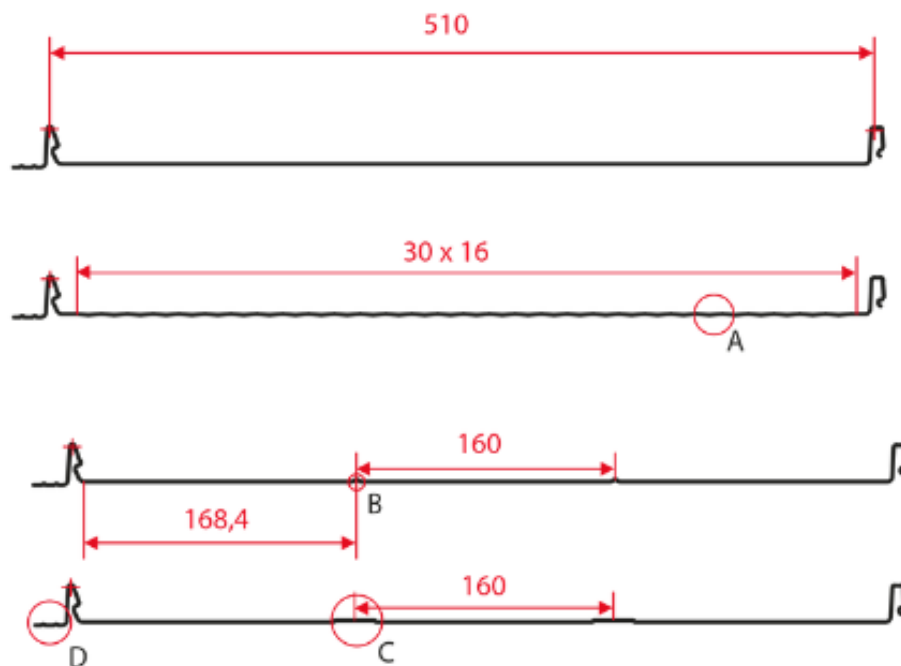

Jumta un fasādes profili ar vertikālām šuvēm

Lineāra/ Dubulta Platuma Apšuvums

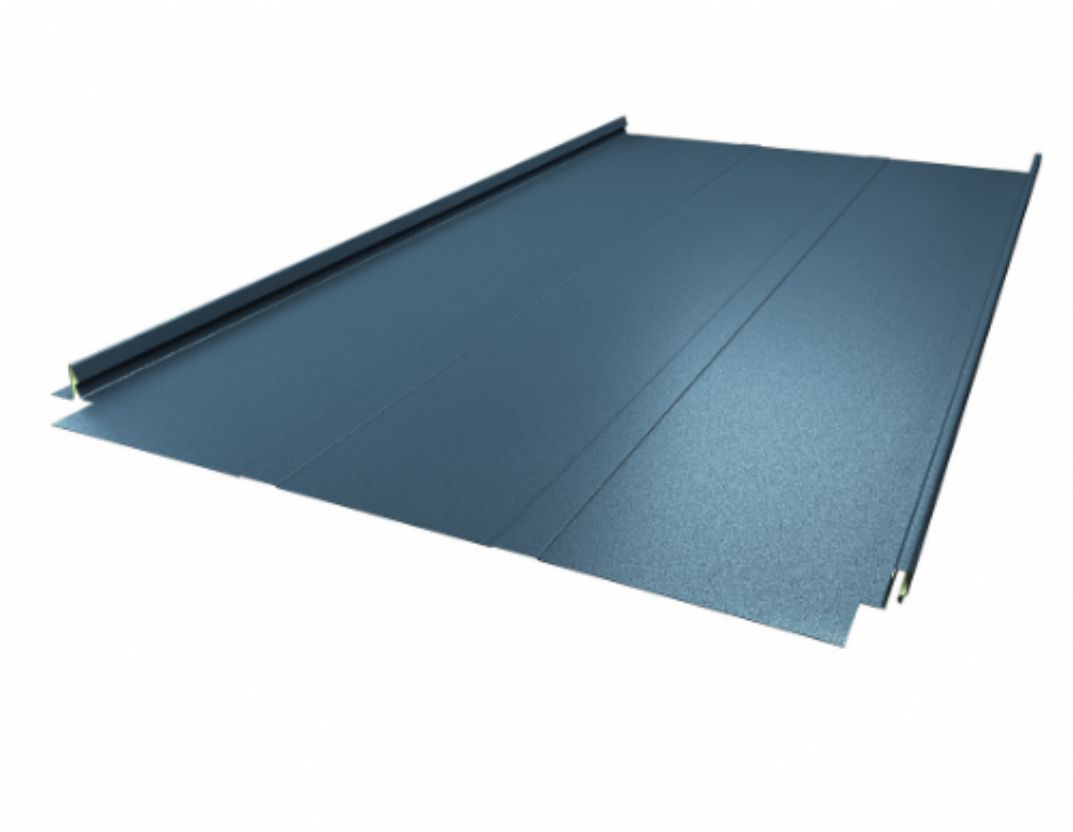

Mikroprofilēta

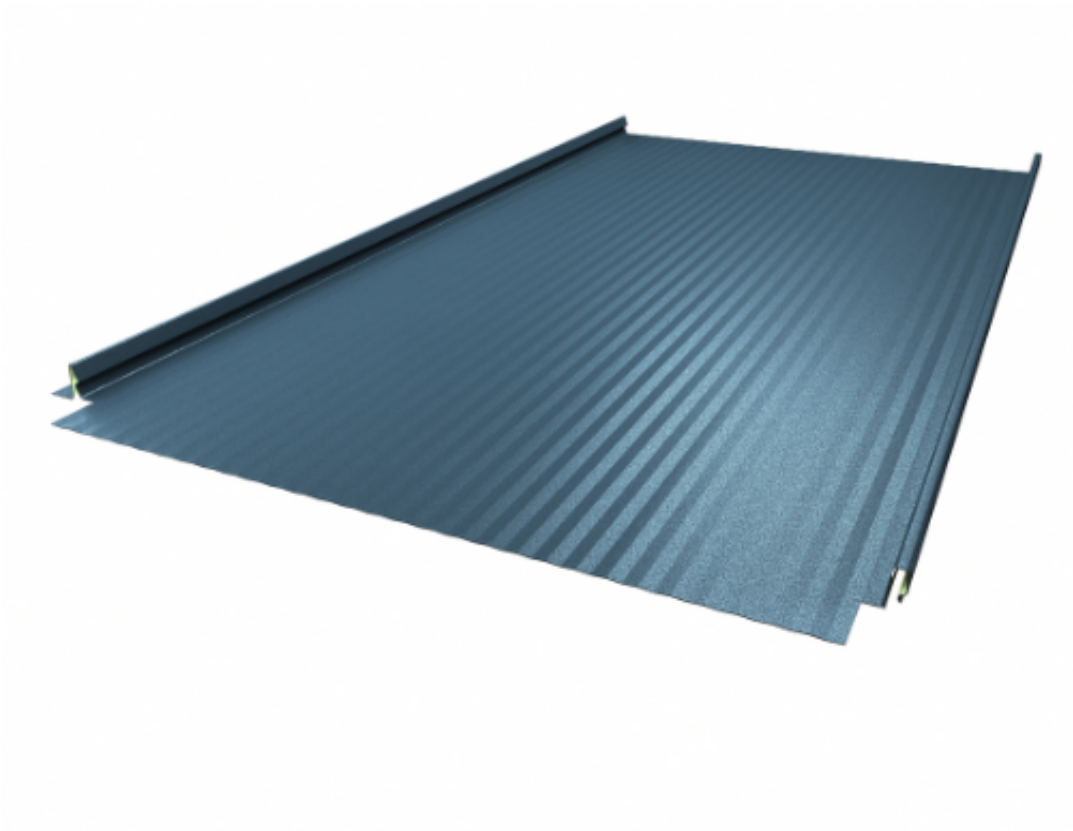

Gluda

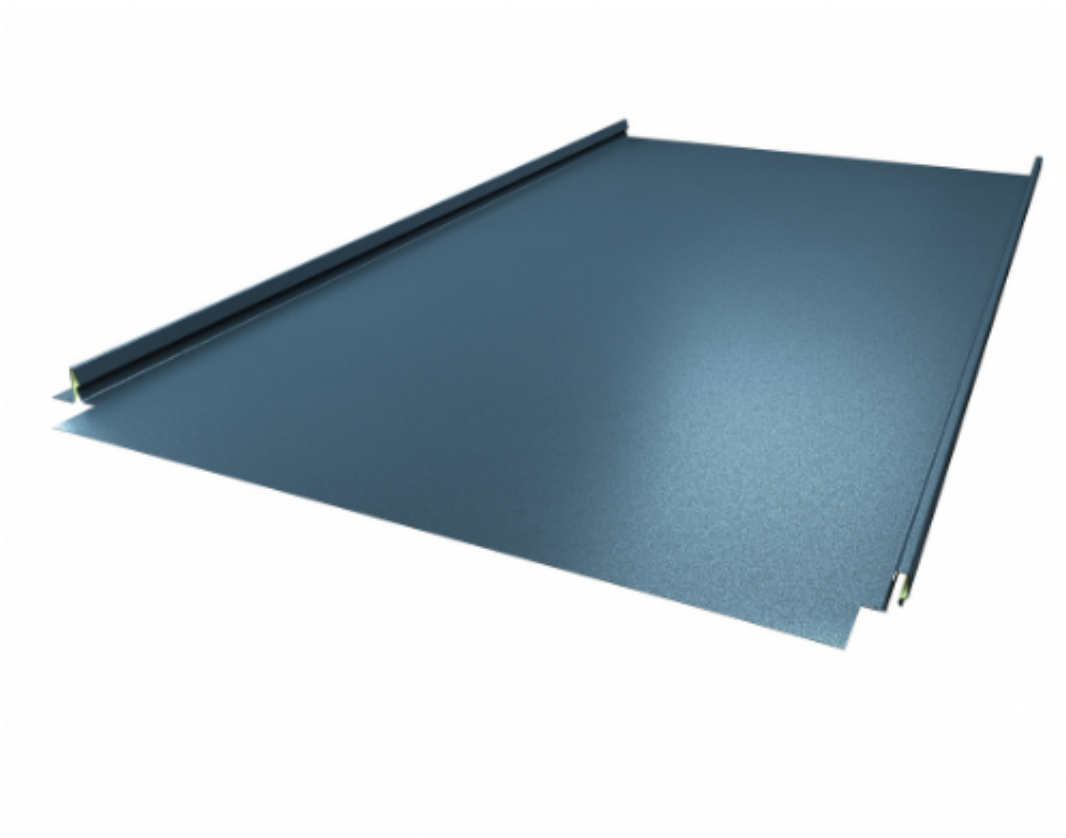

AR Dubultām Rievām

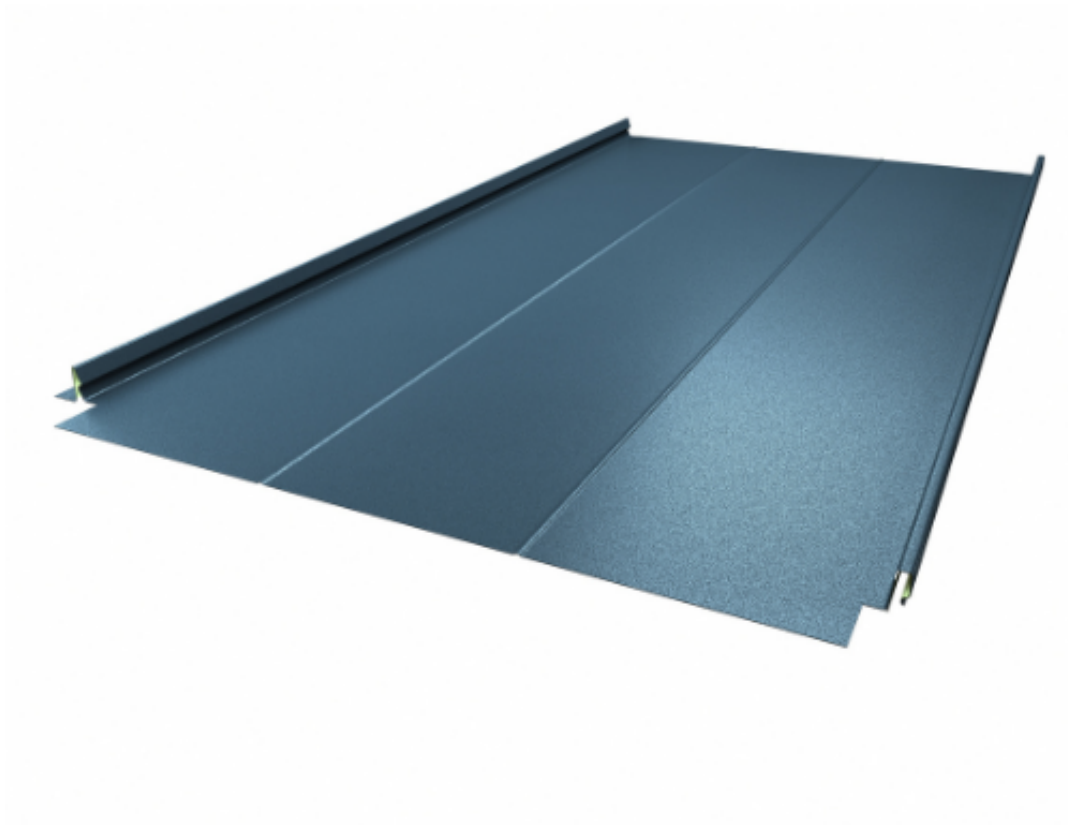

ELEGANT 2.0 jauni risinājumi daudzus gadus

lorem ipsum

Panelis ir pieejams divos platumos – 300 un 510 mm.

Panelis var būt līdz 10 m garš. Tāpēc tas lieliski darbojas arī uz fasādes.

Jaunais slēdzenes dizains uzlabo jumta hermētiskumu un novērš korozijas risku.

Panelis ir izgriezts un salocīts, un tā griezuma mala ir paslēpta.

Spraudnis papildus aizsargā slēdzeni pret ūdens iekļūšanu. Tas ietekmē arī perfektu sistēmas izskatu.

ELEGANT 2.0 var ražot ar pilnu pārklājumu klāstu: SP25, SP35 La Perla, Cesar 55, Cesar 65.

KRĀSAS

CITS

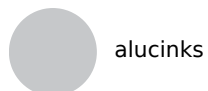

CESAR 65



POLIESTERS/PE 25 MM

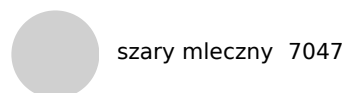
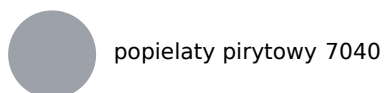
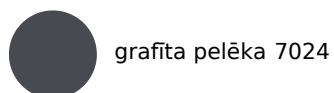
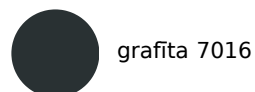
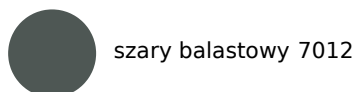
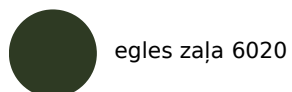
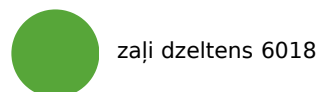
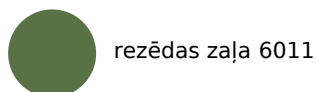
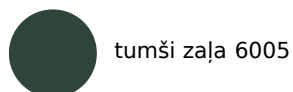
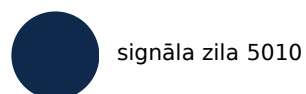
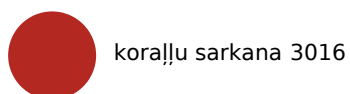
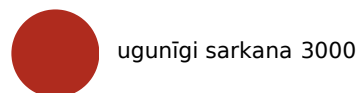
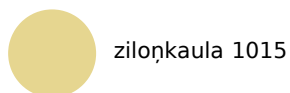
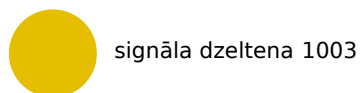



LA PERLA



CESAR PUR/HDX – POLIURETĀNS AR POLIAMĪDU



Juridiskā adrese:

Blaumaņa iela 1b, Smiltene, LV-4729, Latvija | Reģ. Nr. 40203390904 | SEB banka A/S, UNLALV2X, LV36UNLA0055002945147